

## A.組写真には下記の2形態があります。

\* 会場搬入に便利な①「パネル・額の中に写真を構成する組写真」

\* 郵便・宅配便に便利な②「A4 パネルを並べる組写真」

もちろん①、②どちらの形態の組写真も郵便・宅配便、会場搬入で出品できます。

### 組写真規定サイズ

120cm (1200mm) 角以内



### 使用できるパネル・額の種類

A4～A2までは単写真参照。

A1

594mmX841



B1

728X1030



A0

841X1189



○スチレンボード等

・写真を組むので、糊なしパネルに1枚ずつ貼っていくやり方が適しています。

・パネル厚はA4,A3までは5mm厚、それ以上は強度が増す7mm厚以上をお薦めします。

・大サイズのパネルはアルミフレームを付けさらに強度を付けると良いです。

○スチレンボード以外の材質のボードがあるので専門店にてご相談ください。

○1例としてA1サイズのスチレンボードとします。

- ①A1 スチレンボードは7mm厚の糊のついていないボードを入手します。
- ②作品は3枚組で横位置で写真を上下に並べるとします。



- ③ボードに写真を貼る位置を鉛筆で薄く書きます。

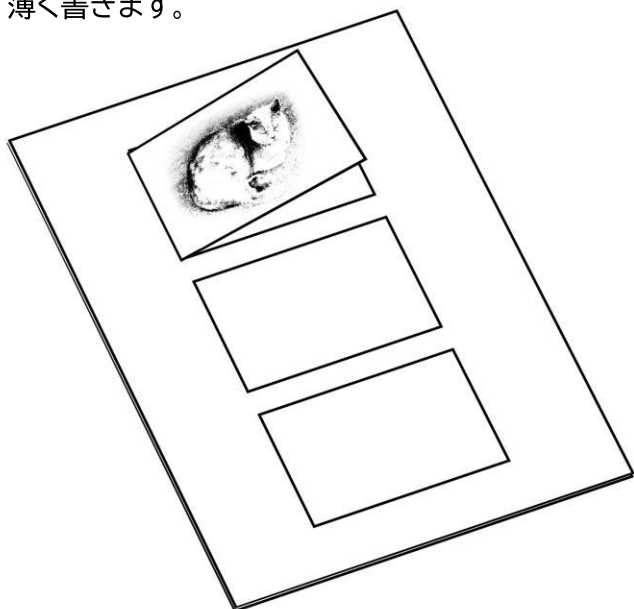

- ④写真裏面の4面に縁に沿って両面テープを保護紙付きのまま貼り、1面だけ保護紙を剥がしておきます。

- ⑤ボードに保護紙を剥がした面を慎重に位置を合わせながら貼ります。

- ⑥固定した近くから保護紙を剥がしながら貼付して行きます。

- ⑦ボード裏面の上部に会場で吊るすヒモをしっかり張って取り付け、中心から外した位置に結び目を付けてください。

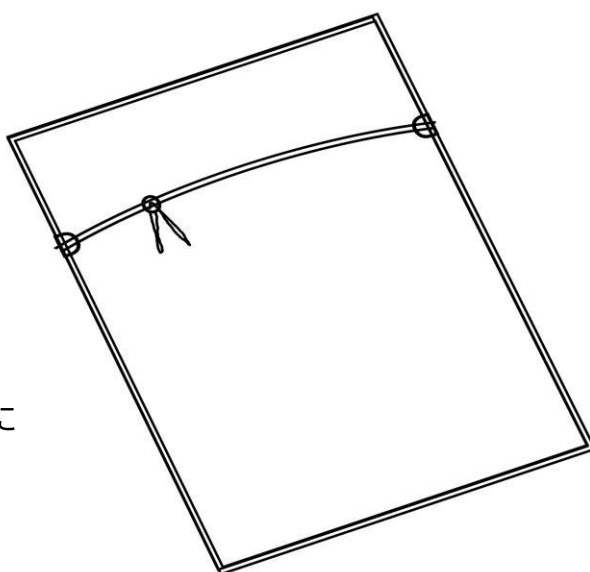

## 組写真(A4パネルを並べる組写真)は下記の通りです。

\*写真点数は2枚～5枚までで構成してください。

\*組の配置は写真がすべて接していることとします。

\*作者の希望する配置で主催者にて会場に展示します。

### A4パネルの配置希望の可否

配置希望例 OKの場合

○ タテヨコ混在

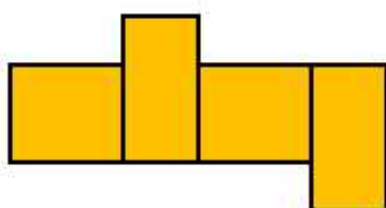

○ 十字形

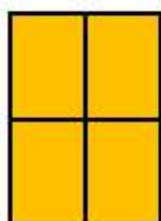

○ カラー、モノクロ混在

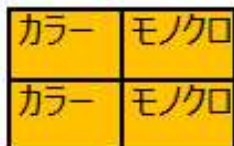

配置希望例 × 不可の場合

× 離して並べる

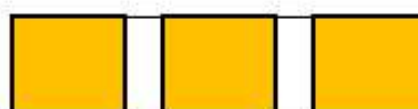

× 市松模様配置

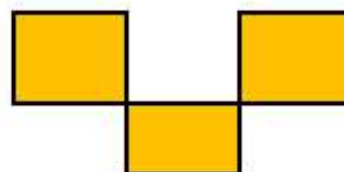

←1485mm→



・組写真サイズ規定1200mm角を超えていますが、主催者にて会場で上下2段（他者作品とともに）に展示することもあることから○可とします。



↑  
1485mm  
↓

これも1200mm角を超えていますが会場での占有幅が狭いので○可とします